

NOTAS

CONTROLE DE EMISSÕES

REV.	EXEC.	VERIF.	APROV.	CÓDIGO	DATA	DESCRIÇÃO DA EMISSÃO

CÓDIGO DA EMISSÃO

(A) PARA APROVAÇÃO	(C) CERTIFICADO	(AB) AS BUILT
(IC) INFORMAÇÃO / CONHECIMENTO	(CL) CANCELADO	

NOTAS GERAIS

NOTAS:

Cliente

Projeto

Unidade

Planta

Área

Nº. Proauto

ID20389

Nº. Cliente



Título

STRING BOX
SISTEMA DE PROTEÇÃO
SB-2E/4E-2S-1000DC

Sistema

Escala

Data

Revisão

Folha

1 / 6

ÍNDICE

PÁGINA	DESCRIÇÃO
1	CAPA
2	ÍNDICE
3	DIMENSIONAL
4	LAYOUT INTERNO
5	DIAGRAMA MULTIFILAR
6	LISTA DE MATERIAIS

A

B

C

D

E

F

Notas	 PROAUTO Produtos de Automação	Cliente		Título ÍNDICE String Box Sistema de Proteção SB-2E/4E-2S-1000DC	Revisão
		Nº. Cliente	Nº. Proauto ID20389		Folha 2 / 6

1

2

3

4

5

6

7

8

A

B

C

D

E

F

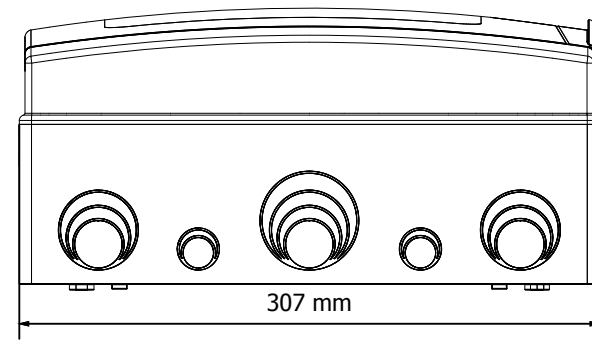

VISTA INFERIOR

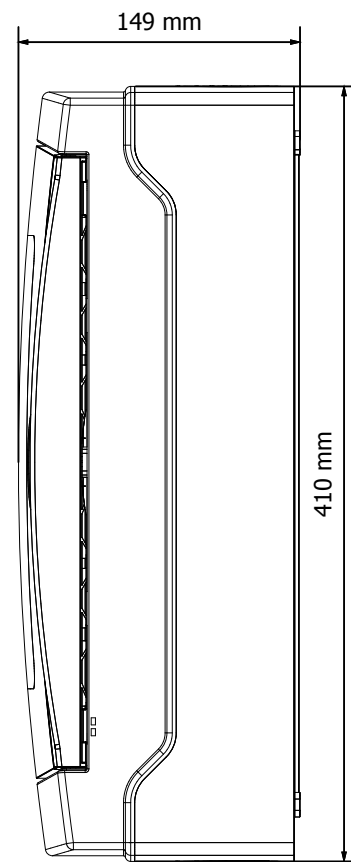

VISTA LATERAL

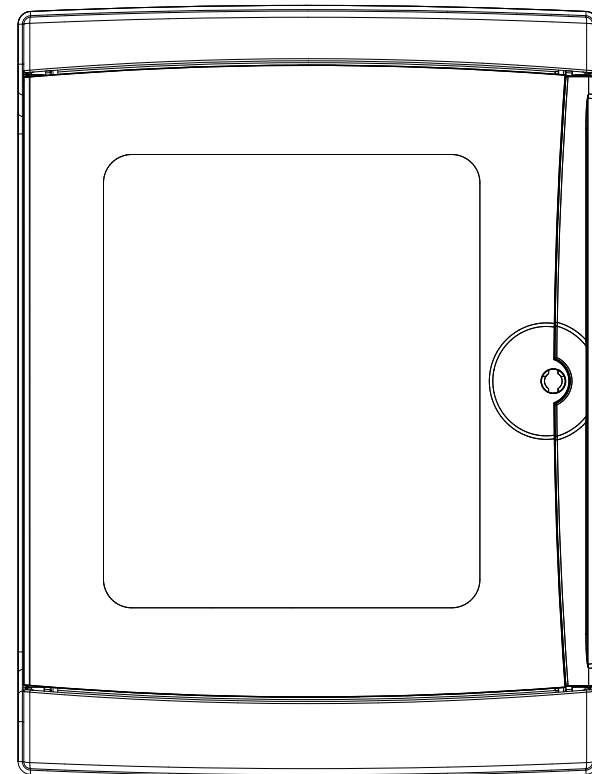

VISTA FRONTAL

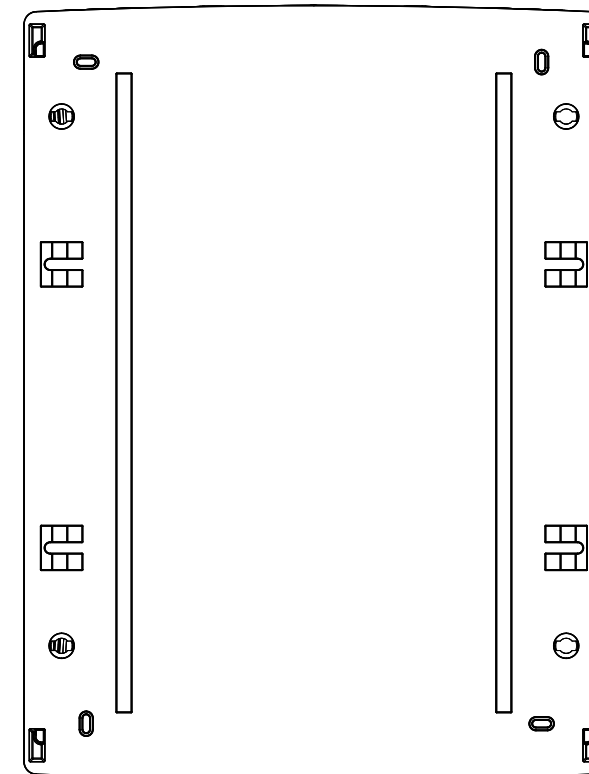

VISTA INTERNA

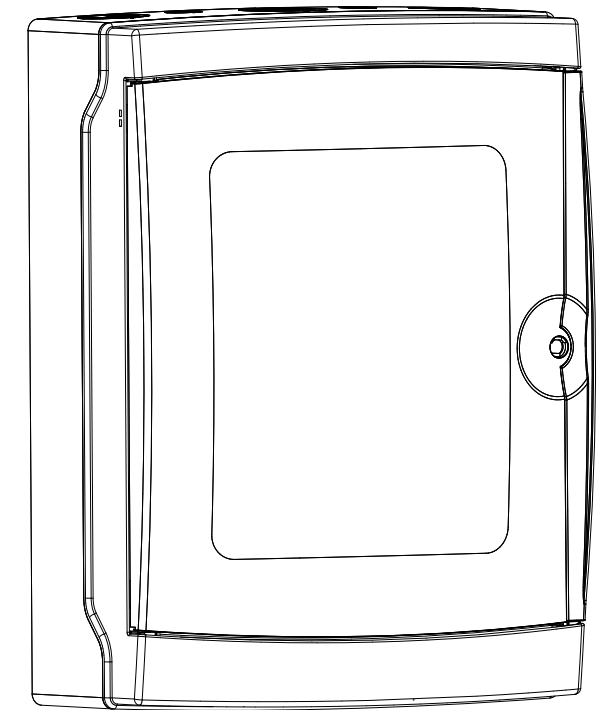

VISTA ISOMÉTRICA

Notas



Cliente

Nº. Cliente

Nº. Proauto

ID20389

Título

DIMENSIONAL

String Box

Sistema de Proteção

SB-2E/4E-2S-1000DC

Revisão

Folha

3 / 6

A

B

C

D

E

F

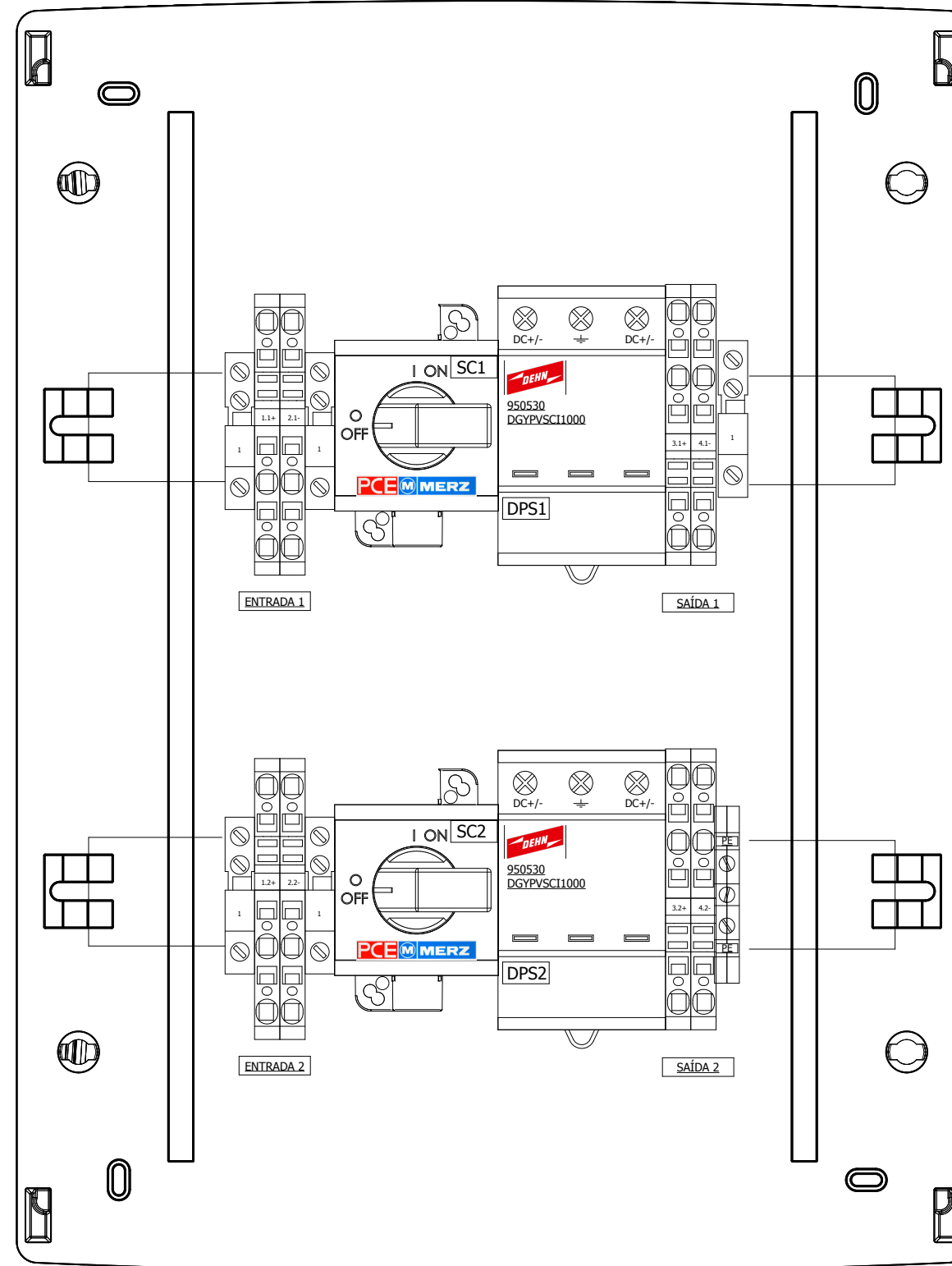

VISTA INTERNA

Notas



Cliente

Nº. Cliente

Nº. Proauto

ID20389

Título

LAYOUT INTERNO

String Box

Sistema de Proteção

SB-2E/4E-2S-1000DC

Revisão

Folha

4 / 6

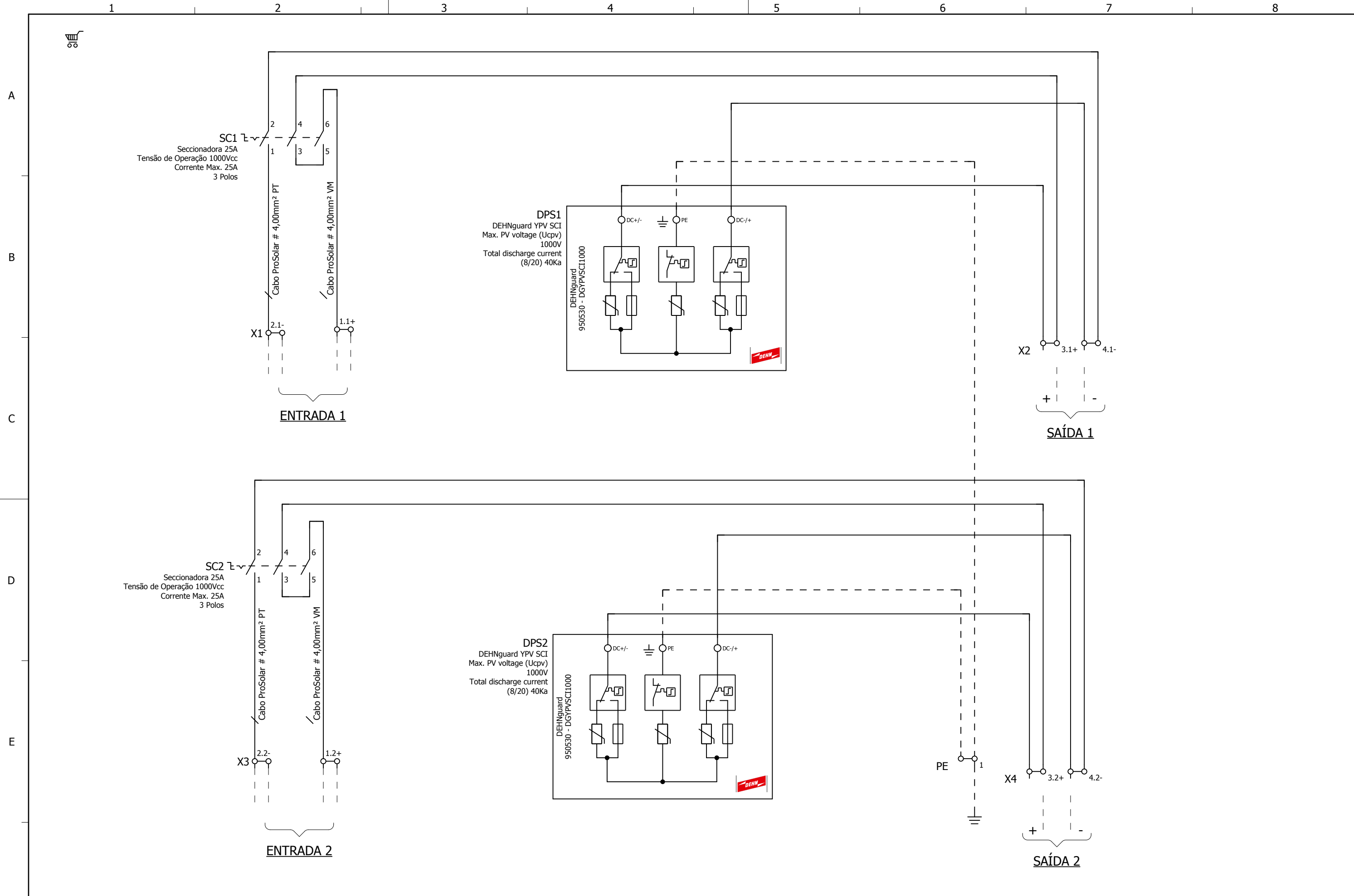

Notas	 PROAUTO Produtos de Automação		Cliente	Título	DIAGRAMA MULTIFILAR String Box Sistema de Proteção SB-2E/4E-2S-1000DC	Revisão
			Nº. Cliente			Nº. Proauto
			ID20389			5 / 6

LISTA DE MATERIAIS

ITEM	QTD	ID	MODELO	DESCRIÇÃO	FORNECEDOR
1	8	707	UJ5-6/1X2	UJ5-6/1X2 BORNE MOLA DUPLO 6MM	PROAUTO
2	5	838	UKJ-2G2	UKJ-2G2 POSTE FINAL	PROAUTO
3	1	20438	CABO PROSOLAR VERMELHO COM 350 MM	CB-FV-4MM2-1KV CABO PROSOLAR VERMELHO COM 350MM + TERMINAL TS-6/12	PROAUTO
4	1	20439	CABO PROSOLAR VERMELHO COM 150 MM	CB-FV-4MM2-1KV CABO PROSOLAR VERMELHO COM 150MM + TERMINAL TS-6/12	PROAUTO
5	1	20440	CABO PROSOLAR PRETO COM 350MM	CB-FV-4MM2-1KV CABO PROSOLAR PRETO COM 350MM + TERMINAL TS-6/12	PROAUTO
6	1	20441	CABO PROSOLAR PRETO COM 150MM	CB-FV-4MM2-1KV CABO PROSOLAR PRETO COM 150MM + TERMINAL TS-6/12	PROAUTO
7	1	20444	CABO FLEX 6 MM TERRA 150MM/300M M JUMPER	CABO FLEXÍVEL 6 MM TERRA 150MM/300MM JUMPER + 2 TS-6/12 + 1 TD-6/12	PROAUTO
8	1	19536	KIT PRENSA CABO C/ 13 PÇS PCB PG-9 CZ	KIT PRENSA CABO C/ 13 PÇS PCB PG-9 CZ PRENSA CABO PLASTICO	PROAUTO
9	1	19511	PAR.CAB.SEXT.R.SOB. 4.8X45	KIT PARAFUSO CAB.SEXT.R.SOB. 4.8X45 (S-8) UNID 3/16X + BUCHA PLAST 8MM"	PROAUTO
10	1	18565	PLAQUETA CUIDADO 70x35mm	PLAQUETA CUIDADO / GERAÇÃO PROPRIA (70x35mm)	PROAUTO
11	1	18883	PLACA ID.METÁLICA SB-4E-2S-1000DC	PLACA DE IDENTIFICAÇÃO METÁLICA - 90X25mm STRING SB-4E-2S-1000DC	PROAUTO
12	1	19351	3926-T CAIXA IP65	3926-T CAIXA IP65 26 DIN 410X310X150mm SERIE ACQUA	PROAUTO
13	2	16419	950530 - DGYPVSCI1000	950530 - DGYPVSCI1000 - PROT CONTR SOBRETEN P/ SISTEMAS PV SCI 1000Vdc	PROAUTO
14	1	632	USK-6-JD	USK-6-JD BORNE TERRA PARAFUSO 6MM	PROAUTO
15	2	18862	MDC1A-040-600-3V-9121	MDC1A-040-600-3V-9121 CHAVE SECCIONADORA 3P 25/32/40A 1000/800/600VDC DIN	PROAUTO
16	4	762	UJ5-6/1X2G	UJ5-6/1X2G TAMPA P/ BORNE A MOLA DUPLO	PROAUTO

Notas



Cliente

Nº. Cliente

Título

LISTA DE MATERIAIS
String Box
Sistema de Proteção
SB-2E/4E-2S-1000DC

Revisão

Folha

6 / 6